

Manuale d'uso



Indice

- [Introduzione](#)
 - [Algoritmo](#)
 - [I sensori](#)
- [Cosa contiene la scatola](#)
- [Le dimensioni](#)
- [Le parti](#)
- [Installazione](#)
 - [Alimentazione](#)
 - [Dove installarlo](#)
 - [A parete](#)
 - [Su un piano](#)
- [App Mobile](#)
- [Configurazione](#)

- **Aggiungi un nuovo dispositivo**
 - Registrazione del device
 - Collega il device
 - Fatti aiutare dai led
 - Configurazione rete Wi-Fi (1/4)
 - Configurazione rete Wi-Fi (2/4)
 - Configurazione rete Wi-Fi (3/4)
 - Configurazione rete Wi-Fi (4/4)
 - Connetti un dispositivo già installato

- **Dashboard App-mobile**

- **Gestisci il tuo dispositivo**
 - Condividi il tuo dispositivo
 - Gestisci l'illuminazione
 - Reimposta credenziali rete WI-Fi

- **Uso**
 - Legenda Colori

- **Resettare il tuo dispositivo**
 - Come fare

Introduzione

L'algoritmo

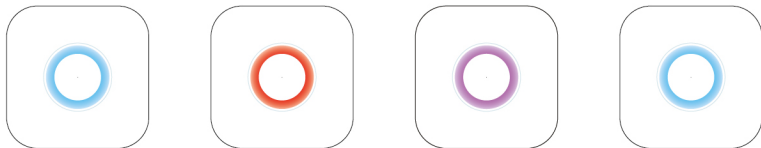

Fybra Home è guidato da un algoritmo adattivo-predittivo che ti permette di ottimizzare i ricambi nella tua casa senza compromettere la tua temperatura di comfort. Il **rosso** ti indica quando aprire la finestra; il colore **viola** quando la qualità dell'aria sta migliorando; **l'azzurro** quando puoi chiudere la finestra.

Introduzione I sensori

CO₂



VOC

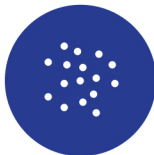

Temperatura



Umidità



Fybra Home integra le misurazioni dei suoi quattro sensori in modo da adattare la segnalazione luminosa alla tua casa e alle tue abitudini.

Cosa contiene la scatola



Nella tua scatola troverai:

- Fybra Home
- Supporto
- Cavo micro USB di 2 metri
- Alimentatore

Le dimensioni

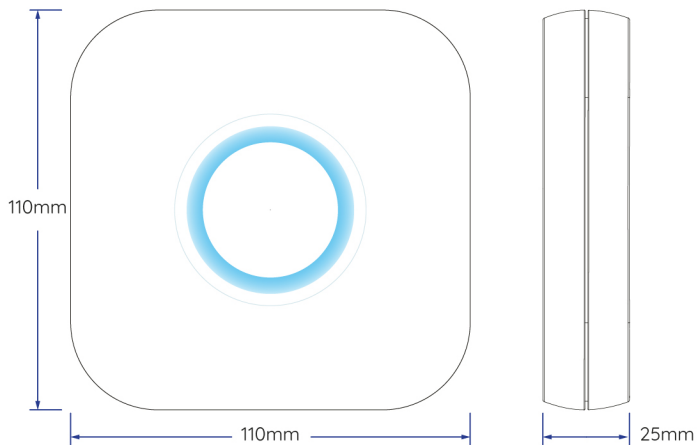

Le parti

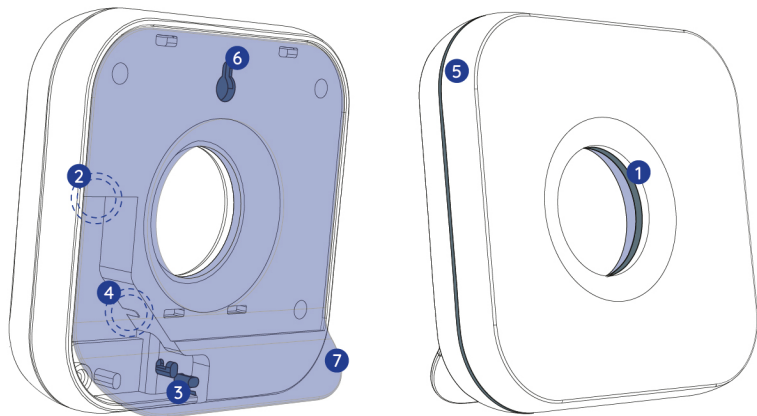

1. Segnalazione luminosa qualità dell'aria
2. Porta microUSB per alimentazione
3. Inserti Passa Cavo
4. Pulsante di reset
5. Passaggio aria
6. Occhiello per fissaggio a muro
7. Supporto per superfici piane

Installazione

Alimentazione

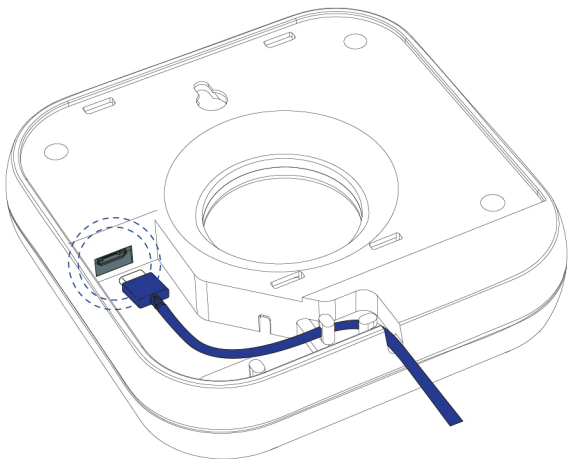

Collega il cavo di alimentazione USB al tuo Fybra Home e **Inserisci** l'alimentatore nella presa a muro. In caso di fissaggio a muro fai passare il cavo dal foro presente sul lato inferiore, come mostrato nell'immagine.

Installazione

Dove installarlo

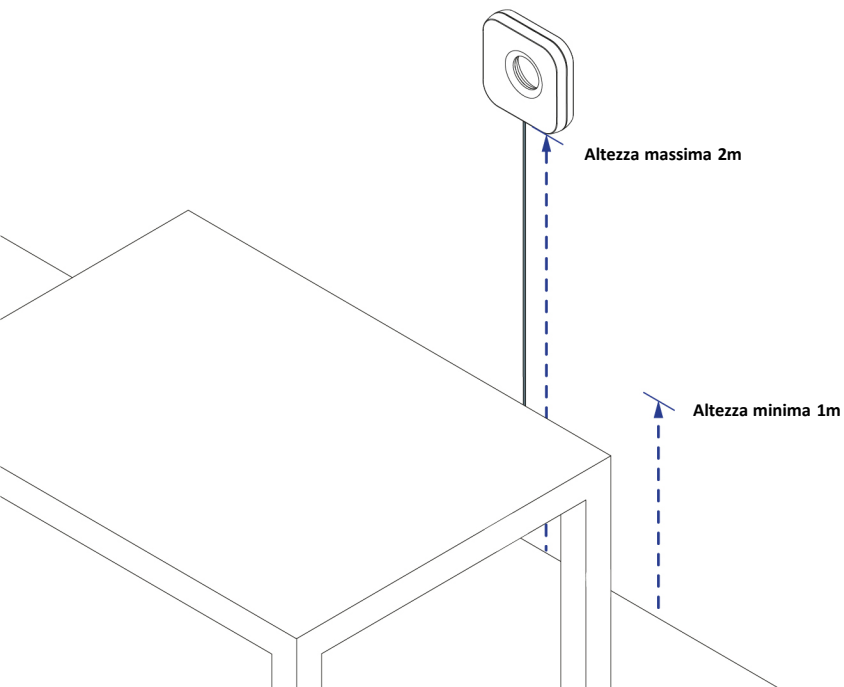

Installazione A parete

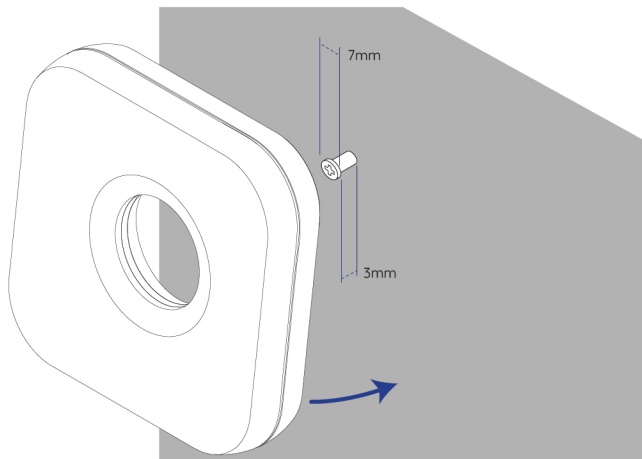

Fissa il tuo Fybra Home alla parete seguendo le indicazioni mostrate nell'immagine.

Per l'installazione su muro pieno si consiglia di utilizzare n.1 vite (lunghezza: 32 mm, diametro testa: 7,3 mm, diametro nominale: 3,5 mm) e n.1 tassello (lunghezza 25 mm, diametro foro 5 mm).

Installazione Su un piano

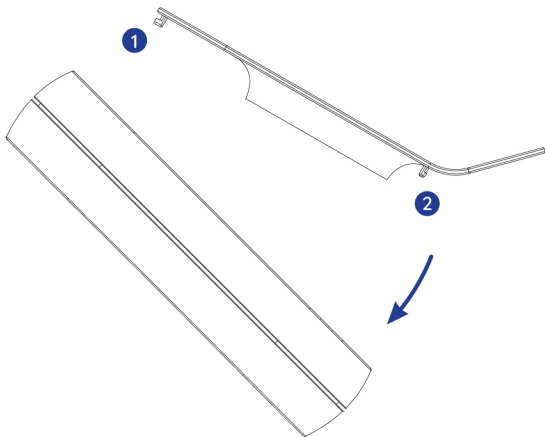

L'installazione su un piano orizzontale (es. tavolo, mensola) può essere fatta utilizzando l'apposito supporto contenuto nella scatola. Per l'applicazione, agganciare le linguette come indicato nell'immagine e seguendo la direzione della freccia. Per questo tipo di installazione rispettare l'altezza minima di 1m e massima di 2m.

L'App Mobile



Scarica la nostra app, Registrati e entra nel mondo Fybra!



Fybra Home

Configurazione



Una volta registrato, accedi con le tue credenziali e inizia a monitorare la qualità dell'aria nella tua casa.

Una volta fatto l'accesso all'app puoi:

- Aggiungere un nuovo dispositivo
- Connettere un dispositivo già installato

Aggiungi un nuovo dispositivo

Registrazione del device

Aggiungi un dispositivo

Come vuoi chiamarlo?

Scegli un nome:

Nome

Il nome identifica il tuo dispositivo all'interno dell'app

Avanti

Scegli il nome del tuo dispositivo

FASTWEB LTE 11:51 43%

Aggiungi un dispositivo

In quale stanza si trova?

Seleziona una stanza

Seleziona tipologia stanza:

Hai un condizionatore?

Qual è la temperatura ideale della stanza durante l'inverno?

21°C

Avanti

Inserisci le informazioni sulla stanza in modo da modellare l'algoritmo su di te.

FASTWEB LTE 12:22 39%

Aggiungi un dispositivo

In quale città è installato?

Seleziona una città:

Nome

L'informazione geografica è necessaria a soli fini statistici

Avanti

Inserisci il luogo di installazione. Usa il GPS per una maggiore precisione.

Aggiungi un nuovo dispositivo

Collega il tuo device



Una volta inserite le informazioni base, puoi collegare il dispositivo e configurarlo con la rete Wifi di casa tua. Per questa fase fatti aiutare dal colore dei led!

Per istruzioni su come collegarlo e installarlo vai all'apposita [sezione](#).

Aggiungi un nuovo dispositivo

Fatti aiutare dai led



Il **Verde Pulsante** indica che il device è pronto per essere configurato



Il **Verde Fisso** indica che il device si sta configurando. Questa fase può durare fino a 1 min



L'**azzurro** indica che il dispositivo ha iniziato a funzionare correttamente

Aggiungi un nuovo dispositivo Configurazione rete Wi-Fi (1/4)



Imposta la rete
Wi-Fi

Scegli la tua rete

Nome rete

Scegli una rete Wi-Fi

Inserisci la password

Password

Procedi

Android

Imposta la rete Wi-Fi

Scegli la tua rete

Nome rete

Utilizza la rete Wi-Fi attuale

Inserisci la password

Password

IOS - iPhone

Inserisci le credenziali della tua rete Wi-Fi.

Fatti aiutare dal tasto **Scegli una rete Wi-Fi** e seleziona la tua rete tra quelle disponibili e procedi!

Se hai un dispositivo iOS è possibile utilizzare il tasto **Utilizza la rete Wi-Fi attuale** che sceglierà automaticamente la rete che stai utilizzando.

Aggiungi un nuovo dispositivo Configurazione rete Wi-Fi (2/4)

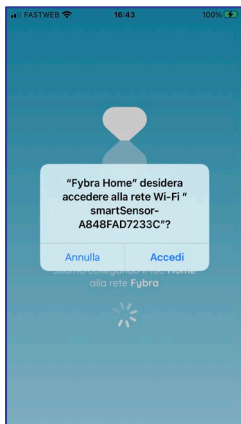

Una volta inserite le credenziali della tua rete, il dispositivo le registrerà per potersi connettere in futuro.

Accedi alla rete Wifi generata dal tuo dispositivo cliccando su «Accedi».

Una volta cliccato su «Accedi» la luce del tuo dispositivo passerà da verde pulsante a verde fisso.

Il processo finale di configurazione potrebbe durare a 1 minuto.

Aggiungi un nuovo dispositivo Configurazione rete Wi-Fi (3a/4)



In caso di problemi durante la configurazione del Wifi, è necessario procedere **Manualmente** al collegamento della rete WiFi generata dal sensore.

In questo caso:

- **Vai al menù impostazioni del tuo smartphone**, nella sezione relativa alla rete Wi-Fi
- **Ricerca la rete SmartSensor – XXXX** (indica il codice univoco del tuo sensore)
- **Collegati** alla rete SmartSensor – XXXX
- **Inserisci la password: 12345678**
- Una volta connesso alla rete SmartSensor, torna sull'app e **clicca su Procedi**

Nel caso in cui questa procedura non dovesse andare a buon fine, si consiglia di resettare il dispositivo e ripetere la procedura di configurazione. *Vedi come resettare il tuo dispositivo nell'apposita [sezione](#).*

Aggiungi un nuovo dispositivo Configurazione rete Wi-Fi (3b/4)

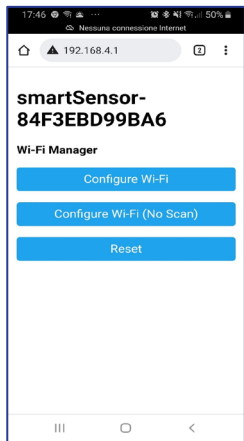

Nel caso di **connessione manuale** alla rete SmartSensor – XXXX , una volta eseguita la connessione a tale rete, il vostro smartphone potrebbe aprire automaticamente la pagina web mostrata nell'immagine.

Tale pagina deve essere ignorata, tornando sull'app Fybra Home e cliccando su Procedi, **facendo attenzione a rimanere connessi alla rete SmartSensor – XXXX**.

Anche se il telefono indica *nessuna connessione ad internet*

Per gli iPhone si può anche seguire la seguente procedura:

- 1) Cliccare su Chiudi, in alto a destra
- 2) Cliccare su Continua senza Internet
- 3) Tornare sull'app Fybra Home
- 4) Cliccare su Procedi

Aggiungi un nuovo dispositivo Configurazione rete Wi-Fi (4/4)

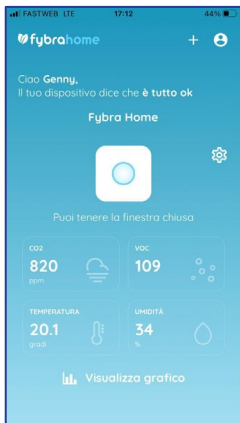

Se la configurazione è andata a buon fine, comparirà la pagina con la dashboard principale, in cui è possibile visualizzare la misura della temperatura, umidità relativa, concentrazione di anidride carbonica e VOC presenti nella stanza.

Nel caso in cui non dovessi vedere i dati prova a staccare e riattaccare l'alimentazione del dispositivo.

Aggiungi un nuovo dispositivo

Connetti un dispositivo già installato

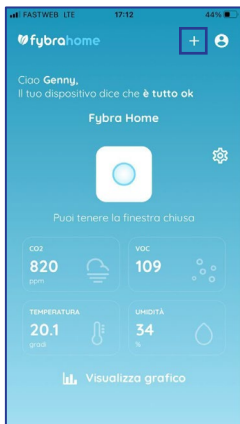

Entra nel menù:
Aggiungi dispositivo

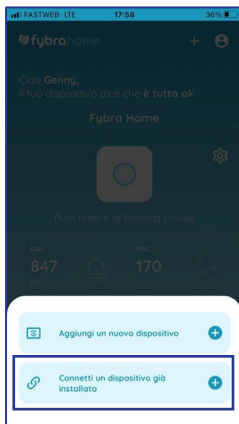

Seleziona la voce:
Connetti un dispositivo già installato

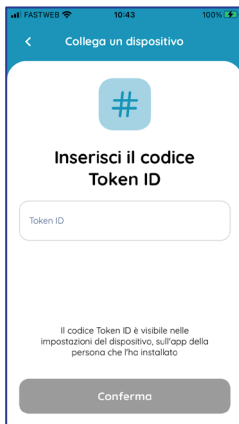

Inserisci il token
che ti hanno
condiviso!

Dashboard App-mobile



Gestisci il tuo dispositivo

Condividi il tuo dispositivo

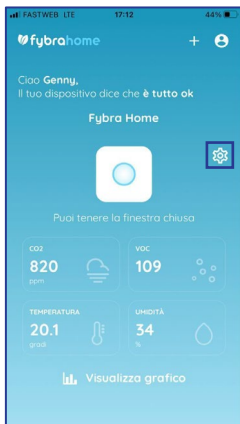

Entra nel menù:
Gestisci dispositivo

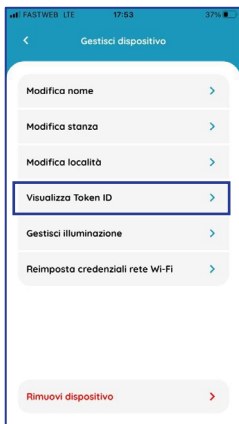

Seleziona la voce:
Visualizza Token ID

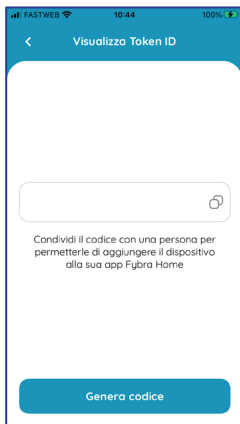

Genera il tuo token e condividilo con chi vuoi!

Gestisci il tuo dispositivo

Gestisci l'illuminazione

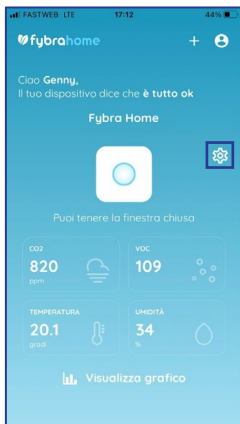

Entra nel menù:
Gestisci dispositivo

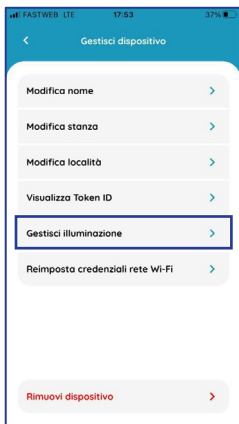

Seleziona la voce:
Gestisci illuminazione



Imposta l'orario di spegnimento e accensione della segnalazione visiva!

Gestisci il tuo dispositivo

Reimposta credenziali rete Wi-Fi

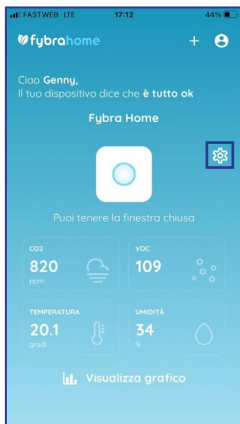

Entra nel menù:
Gestisci dispositivo

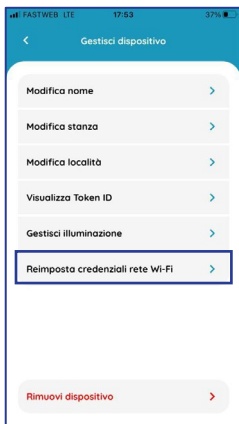

Seleziona la voce:
Reimposta credenziali rete Wi-Fi



Segui le istruzioni e clicca sul pulsante!

Uso Legenda Colori



Azzurro: la qualità dell'aria è buona! Nessuna azione necessaria



Rosso: apri la finestra per migliorare la qualità dell'aria!



Viola: la qualità dell'aria è in miglioramento



Azzurro: è possibile richiudere la finestra. La qualità dell'aria è di nuovo buona!

Resettare il tuo dispositivo

Come fare

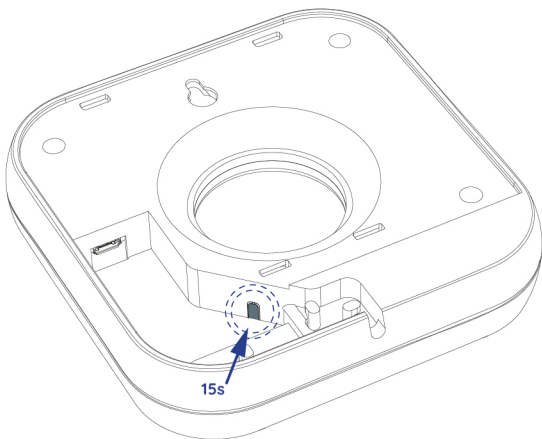

Per resettare il tuo dispositivo tieni premuto il pulsante indicato dalla freccia per 15 sec. Per premere utilizza qualcosa di puntiforme come la punta di una penna, una graffetta oppure un cacciavite. Una volta resettato il dispositivo inizierà a pulsare di colore verde e potrai ripetere nuovamente la configurazione del dispositivo.

Scheda Tecnica

Parametri di esercizio:

- VOC: 0 - 500 \pm 5%
- CO₂: 0 - 2000ppm \pm 50ppm
- Temperatura: 0 – 60 °C \pm 0.2°C
- Umidità relativa: 0 to 100% \pm 2%
- Grado di inquinamento: 2

Alimentazione

- Input: 5V DC, 1.0A
- Porta: micro USB

Dispositivo accessorio:

- Adattatore ES1/PS1

Certificazioni























Trasmissione dati:

- Wifi (2.4 GHz, WPA, WPA2)

Requisiti di sistema:

- Connessione Wi-Fi
- Smartphone o tablet (IOS 13 o Android 5.0)
- PC
- Account Fybra (gratuito)

Avvertenze

-   Non posizionare il dispositivo a soffitto ma solo su una superficie verticale
-   Non coprire il dispositivo
-   Non collegare il dispositivo a prese industriali o ad una tensione e corrente diverse da quanto specificato nella scheda tecnica
-   Non manomettere o disassemblare il dispositivo in alcun modo
-   Tenere il dispositivo lontano da fonti di calore
-   Non immergere il dispositivo in liquidi di alcun genere
-   Il corretto funzionamento del dispositivo è garantito solo in ambienti domestici
-   Non installare il dispositivo all'esterno
-   Fybra Srl non risponderà di alcun malfunzionamento legato ad un uso improprio del prodotto
-   Fybra Srl non risponderà di alcun uso improprio o diffusione impropria dei token

Contatti

Hai problemi o domande sul tuo dispositivo?

Visita la pagine delle FAQ sul nostro sito, clicca [qui](#).

Hai ancora dei dubbi?

Inviaci una email all'indirizzo service@fybra.co

